

desde
1946

talleres
trepat

cierrapuertas,
frenos y línea azul

 **Justor**



 **Justor**



índice

 **Justor**

1 | introducción

págs.

8 quiénes somos

14 nuestros productos

3 | frenos retenedores

págs.

32 freno retenedor FR

34 freno retenedor FR inox

38 freno retenedor RA

41 accesorios FR

42 características FR / RA

5 | pasadores

págs.

54 pasador puerta FX

7 | códigos

págs.

66 - 69 nuestros productos

70 - 73 línea azul

2 | cierrapuertas

págs.

18 cierrapuertas CH

22 cierrapuertas TP

25 accesorios CH / TP

26 características CH / TP

4 | antipánicos

págs.

46 antipánico AP

48 antipánico PB

50 accesorios AP / PB

51 características AP / PB

6 | complementos

págs.

58 selector de puerta CO

60 fijador de puerta CO

62 elevador centrador
regulable de aire CO



Una empresa familiar
formada por un equipo
que bajo la marca **Justor**
trabaja con la finalidad
de fabricar todos sus
productos con la máxima
calidad y garantía

Objetivo: calidad, garantía, prestigio y orgullo de marca

En Talleres Trepas S.A. hace más de 75 años que trabajamos constantemente para lograr una posición de liderazgo como fabricantes de mecanismos para la apertura y cierre de todo tipo de puertas.

Diseñamos y fabricamos todos los elementos con materiales de alta calidad tanto en **aluminio**, como en **hierro**, en **acero inoxidable** y/o en **plástico**.

Para ofrecer a nuestros clientes las máximas garantías de calidad y durabilidad de nuestros productos, disponemos de un **laboratorio propio** donde testamos todos los elementos que fabricamos y comercializamos. Además, todos nuestros productos certificados disponen de **marcado CE** bajo las normas **EN 1154**, **EN 1125** y **EN 1158** que los habilita para su instalación en **puertas cortafuegos (RF)**.





12

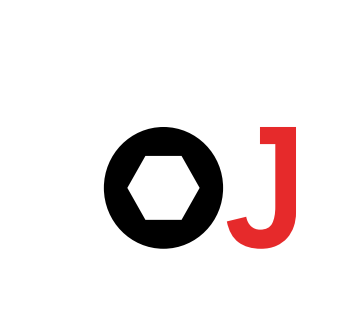

Soluciones para todo tipo de puertas

En **Justor** ofrecemos todo tipo de mecanismos para la apertura y el cierre automático de puertas como cierrapuertas, bisagras y pernios con muelle, frenos retenedores, barras antipánico y otros complementos para puertas.

Diseñamos y fabricamos todos nuestros productos bajo la máxima calidad y garantía. Ofrecemos soluciones para cubrir las necesidades que se demandan en mercados tan diversos como el del metal, la madera, la alimentación, el sanitario, el aeronáutico, etc. así como en todo tipo de arquitectura de interior y exterior que se proyecta en la actualidad.

Nuestros productos

En Justor trabajamos diseñando y fabricando las mejores soluciones para el cierre de todo tipo de puertas. Todos nuestros productos cumplen con las máximas garantías de calidad y fiabilidad.

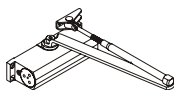

Cierrapuertas. Disponibles con palanca de compás, están preparados para un uso frecuente y/o intensivo, tanto para puertas ligeras como para puertas pesadas de hasta 120 kg.

14

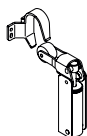

Frenos retenedores. Evitan portazos y aseguran el cierre completo y silencioso de la puerta.

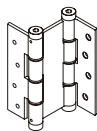

Bisagras. Siempre con muelle, para todo tipo de puertas, desde mosquiteras de tan solo 5 kg o de vaivén de 60 kg, hasta puertas de hierro de 250 kg.

(solicite el catálogo exclusivo de bisagras en: trepventas@justor.com o en www.justor.com)

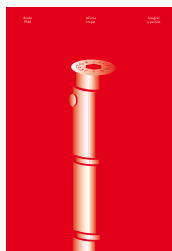

*Bisagras de doble acción
Bisagras de simple acción
Pernios*

Línea azul

Ampliamos nuestra oferta al mercado con productos fabricados para nosotros. Estos productos cumplen con nuestras exigencias de calidad y fiabilidad que definen todos nuestros fabricados.

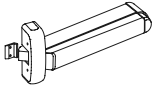

Antipánicos. Mecanismos de sobreponer. 100% reversibles. Homologados para su instalación en puertas cortafuego.



Pasadores. Tipo uña, tanto de sobreponer como de embutir, para todo tipo de puertas y ventanas.

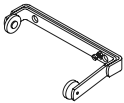

Complementos. Productos accesorio de puertas y ventanas o derivados de la actividad del profesional de la carpintería de aluminio, de la madera o del metal.

cierrapuertas

 **Justor**

págs.

18 cierrapuertas **CH**

Cierrapuertas preparados para trabajar en puertas de mucho tránsito.

22 cierrapuertas **TP**

25 accesorios CH / TP

26 características CH / TP



cierrapuertas

CH

Cierrapuertas de alto rendimiento preparados para trabajar en las condiciones más exigentes. Los modelos BASIC están homologados con la norma EN 1154 y marcaje CE, para su instalación en puertas cortafuego (RF).



Usos

Se pueden instalar prácticamente sobre cualquier superficie, en aperturas hacia el interior y hacia el exterior, así como en cualquier ámbito, ya sea doméstico o industrial.

Características

Disponibles de serie en más de 5 colores. Permiten dejar la puerta abierta en caso necesario (modelos con retención). Fuerza variable desde EN 1 (20 kg) hasta EN 6 (120 kg) según modelo. Garantía de 1.000.000 de actuaciones.



CH
modelos y medidas

MEDIDAS

CH 1 - 2

CH 2 - 3

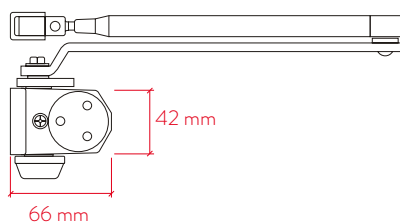
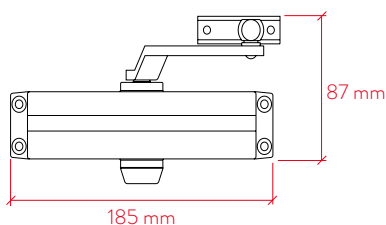

20

MODELOS	Fuerza (EN)	Ancho puerta (cm)	Peso puerta (kg)	Sistemas de cierre y apertura
CH 1 - 2	1	75	20	BASIC / RL
	2	85	40	
CH 2 - 3	2	85	40	BASIC** / RL / PR / BC
	3*	95	60	

*EN 1154

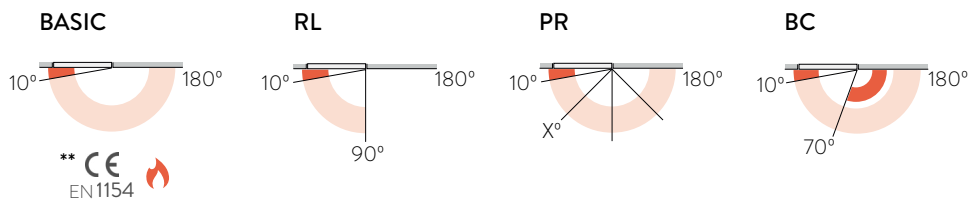

Descripción y regulación de sistemas de cierre y apertura en páginas 26 / 27.

CH modelos y medidas

MEDIDAS

CH 4 - 5

CH 5 - 6

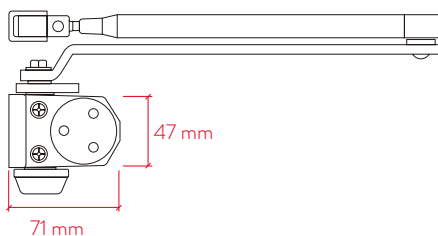
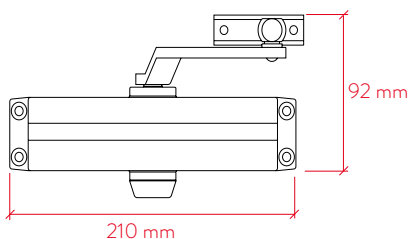

21

MODELOS	Fuerza (EN)	Ancho puerta (cm)	Peso puerta (kg)	Sistemas de cierre y apertura
CH 4 - 5	4*	110	80	BASIC** / PR / FF
	5*	125	100	
CH 5 - 6	5*	125	100	BASIC** / PR / FF
	6*	140	120	

*EN 1154

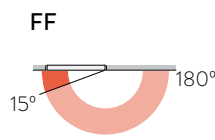
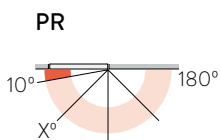
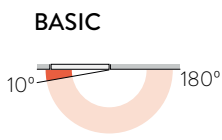

** CE EN1154

Descripción y regulación de sistemas de cierre y apertura en páginas 26 / 27.



cierrapuertas

TP

Cierrapuertas con válvula de sobrecarga, capaz de superar 1.000.000 de actuaciones de apertura y cierre. Especialmente indicado para accesos con muy alta frecuencia de paso.



Usos

Puede instalarse tanto en puertas con apertura hacia la derecha como hacia la izquierda, en cualquier ámbito donde se precise un cierre suave y seguro de la puerta.

Características

Un mismo modelo aporta solución para distintos pesos de puerta (EN). Capacidad de carga hasta 120 kg según modelo. Acabado en distintos colores. Disponible con una o dos válvulas que permiten la apertura hasta 180° y distintos sistemas de cierre.



TP modelos y medidas

MEDIDAS
TP (todos los modelos)

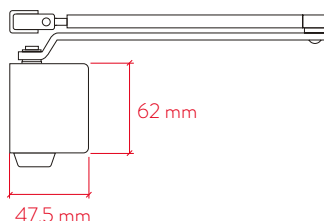
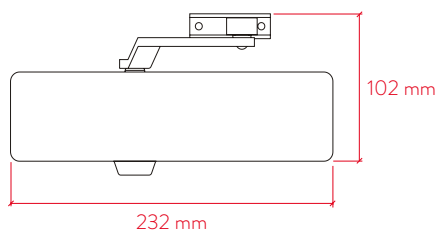

24

MODELOS	Fuerza (EN)	Ancho puerta (cm)	Peso puerta (kg)	Sistemas de cierre y apertura
TP 2 - 3 - 4	2	85	40	BASIC / PR / FF / TR
	3	95	60	
	4	110	80	
TP 4 - 5 - 6	4	110	80	BASIC / PR / FF / TR
	5	125	100	
	6	140	120	

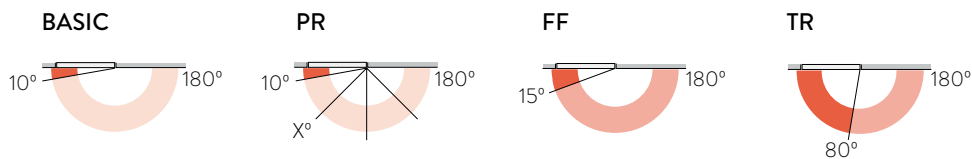

Descripción y regulación de sistemas de cierre y apertura en páginas 26 / 27.

Accesorios CH / TP

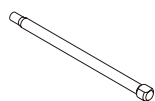

tubo palanca CH 35-95

Indicado para instalaciones de interior con apertura al exterior donde el marco sobresale respecto al plano de la puerta entre 35 y 95 mm.

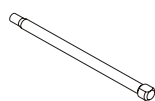
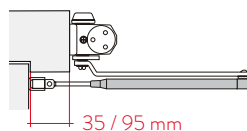

tubo palanca CH 95-155

Indicado para instalaciones de interior con apertura al exterior donde el marco sobresale respecto al plano de la puerta entre 95 y 155 mm.

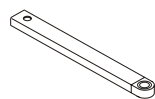
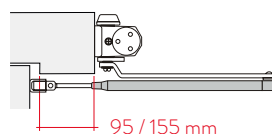

tubo palanca TP 95-175

Indicado para instalaciones de interior con apertura al exterior donde el marco sobresale respecto al plano de la puerta entre 95 y 175 mm.

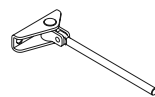
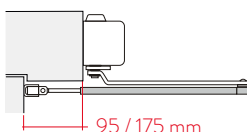

varilla palanca PR 30-80

Indicado para instalaciones de interior con apertura al exterior donde el marco sobresale respecto al plano de la puerta entre 30 y 80 mm. En el caso de los modelos con palanca de retención (PR).

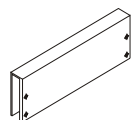
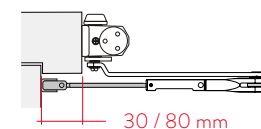

petaca CH y TP (puertas de vidrio)

Un modelo de petaca para cierrapuertas CH1, uno para CH4 y otro para TP. Habilita la instalación del producto en puertas de vidrio.

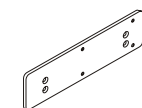
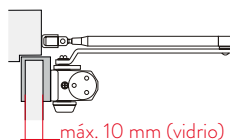

placa adaptación TP

Placa de adaptación TP para instalar en perfiles estrechos (mínimo 25 mm) en puertas de apertura hacia el interior.

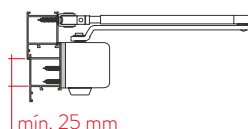

Ofrecemos la más amplia gama de sistemas de cierre y apertura de los modelos CH y TP

26

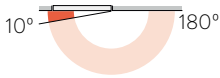

BASIC

Este modelo se caracteriza por cerrar siempre, independientemente de los grados de apertura realizados.

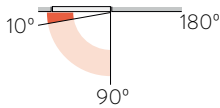

RL (retención libre)

Se puede dejar la puerta abierta a partir de los 90°. La puerta se puede abrir hasta los 180°, pero la función de retorno y cierre solo la hace entre 90° y 0°. La retención interna no es manipulable. Modelo perfecto para puertas de locales y negocios a pie de calle.

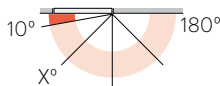

PR (palanca de retención)

Se puede elegir el punto exacto donde queremos que la puerta quede abierta. Retiene y bloquea la puerta en ese punto. Ideal para facilitar el acceso con carritos de compra o cochecitos de bebé gracias a la retención de la puerta.

(detalles de regulación de la PR en pág. 28)

CH 1 - 2	CH 4 - 5	TP 2 - 3 - 4
CH 2 - 3	CH 5 - 6	TP 4 - 5 - 6

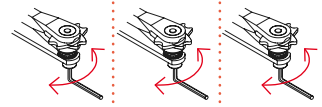
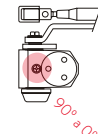
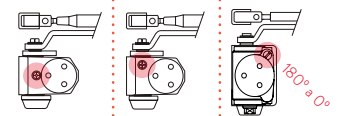

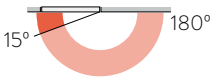

FF

Modelo con 2 válvulas de regulación. Una válvula regula la velocidad de cierre desde los 180° hasta los 15°, la otra desde los 15° hasta el cierre total de la puerta. Indicado en instalaciones con corrientes de aire habituales.

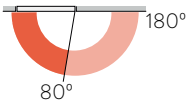

TR

Modelo con doble velocidad de cierre. Tiene 2 válvulas que permiten regular la velocidad desde los 180° hasta los 80° y desde los 80° hasta el cierre. Este cierrapuertas está especialmente indicado para facilitar el acceso de personas con movilidad reducida.

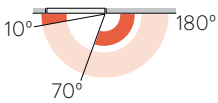

BC

Este modelo realiza un freno a la apertura a partir de los 70°. Amortigua la apertura para evitar impactos no deseados. Especialmente indicado en puertas de apertura máxima de 90°, por la presencia de pared, de cristal, de buzones de la comunidad, etc.

CH 1 - 2	CH 4 - 5	TP 2 - 3 - 4
CH 2 - 3	CH 5 - 6	TP 4 - 5 - 6

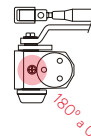
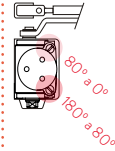
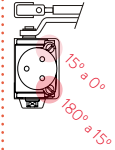
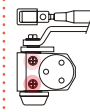

Regulación palanca PR

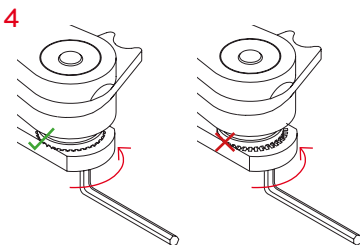
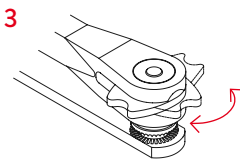
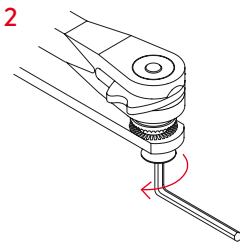
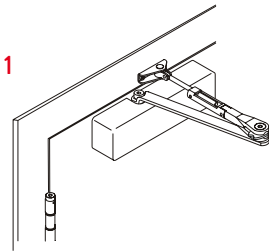

Los cierrapuertas con el sistema de cierre y apertura PR (palanca de retención) pueden regularse para elegir el punto exacto donde queremos que la puerta quede abierta y bloqueada.

Para su regulación debemos seguir 4 pasos esenciales:

1 Instalar el cierrapuertas de forma normal (según plantilla y modelo de cierrapuertas).

2 Aflojar el extremo de la palanca con la ayuda de una llave Allen hasta que se pueda mover la leva. No quitar el tornillo.

3 Colocar la leva de la palanca en el ángulo de retención de la puerta deseado.

4 Apretar de nuevo el extremo de la palanca comprobando que la posición de los dientes sea la correcta.

Regulación del golpe final para todos los modelos CH y TP

En los modelos de cierrapuertas Justor encontramos tres tipos de palancas distintas, cuya regulación del golpe final es el mismo: aumentando o reduciendo la longitud de la parte extensible de la palanca.

Al aumentar la longitud de la parte regulable de la palanca aumenta el golpe final. Al reducir la longitud, se reduce el golpe final.

palanca CH

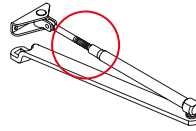

palanca TP

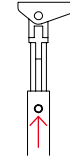
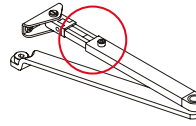

palanca PR

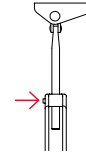
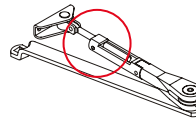

Más golpe

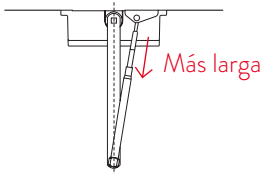

Menos golpe

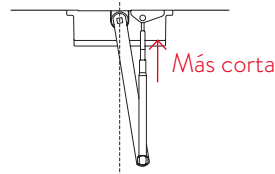

frenos retenedores

 **Justor**

págs.

- 32 freno retenedor **FR**
- 34 freno retenedor **FR** inox
- 38 freno retenedor **RA**
- 41 accesorios FR
- 42 características FR / RA

Frenos retenedores que evitan los portazos por corrientes de aire y aseguran el cierre correcto de la puerta.



freno retenedor

FR

freno retenedor FR

Especialmente indicado para amortiguar el cierre de la puerta y garantizar que quede bien cerrada. Elimina portazos derivados de golpes de aire, de un mal uso de la puerta, o de elementos de muelle previamente instalados para el cierre automático de la misma.

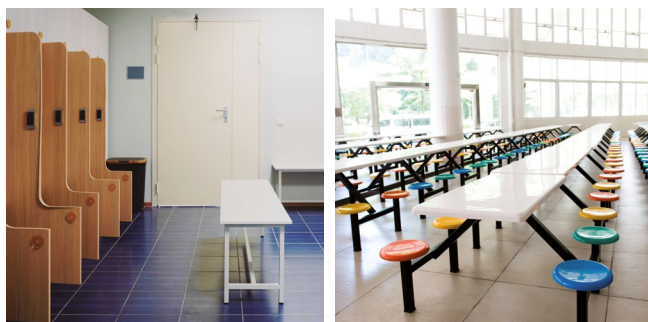

Usos

Comunidades de vecinos, puertas correderas, cabinas de pintura, cabinas con presión, puertas de escuelas, invernaderos, puertas con cerradura eléctrica, entre otros.

Características

Actúa en los últimos 10° de cierre de la puerta. Distintos modelos para puertas desde 15 kg hasta 100 kg de peso. Se presenta de fábrica en 5 colores. La velocidad de cierre puede ser fija o graduable (modelos G). Puede superar los 250.000 ciclos.





TODO
INOX

INOX

freno retenedor

FR

freno retenedor FR

Especialmente indicado para evitar el golpe final de la puerta y garantizar su cierre total. Está preparado para trabajar a la intemperie y en condiciones climatológicas adversas.

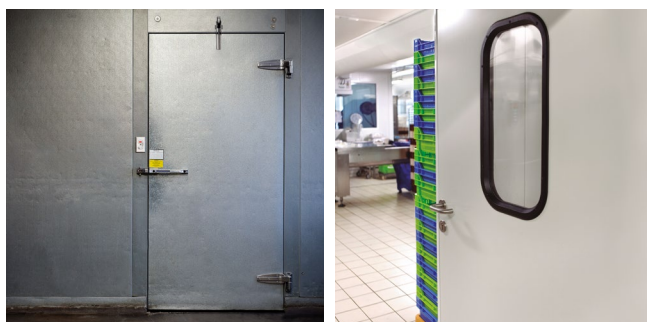

Usos

Puertas del sector de la alimentación, neveras industriales, puertas a parcelas privadas y/o piscinas, saunas o en las distintas áreas de paso en el sector náutico.

Características

Disponible en 2 versiones para adaptarse a cada necesidad (inox y todo inox). La calidad del inoxidable siempre es **AISI 304**. El freno actúa en los últimos 10º del cierre. La velocidad puede ser fija o graduable (modelos G). Instalación recomendada en el centro de la parte superior de la puerta, aunque también puede instalarse desplazado. Dos años de garantía. Puede superar los 250.000 ciclos.



FR
modelos y medidas

MEDIDAS
FR 0 / FR 0 G
FR 1 / FR 1 G

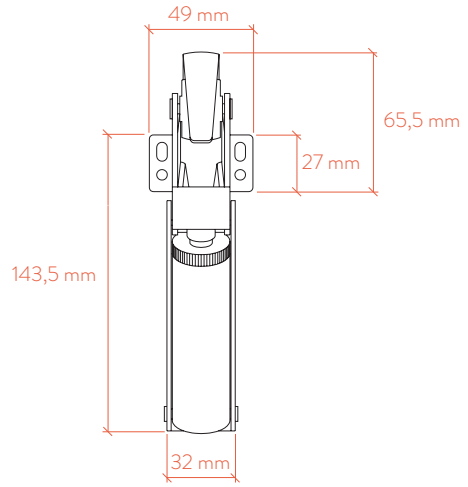
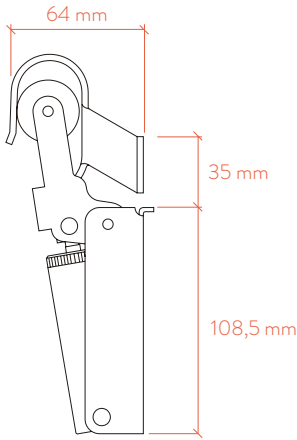

36

MODELOS		Fuerza (N)	Ancho puerta (cm)	Peso puerta (kg)
FR 0	FR 0 G*	30	75	15
FR 1	FR 1 G*	60	85	40

*G - velocidad de cierre graduable

FR
modelos y medidas

MEDIDAS
FR 2 / FR 2 G
FR 3 / FR 3 G

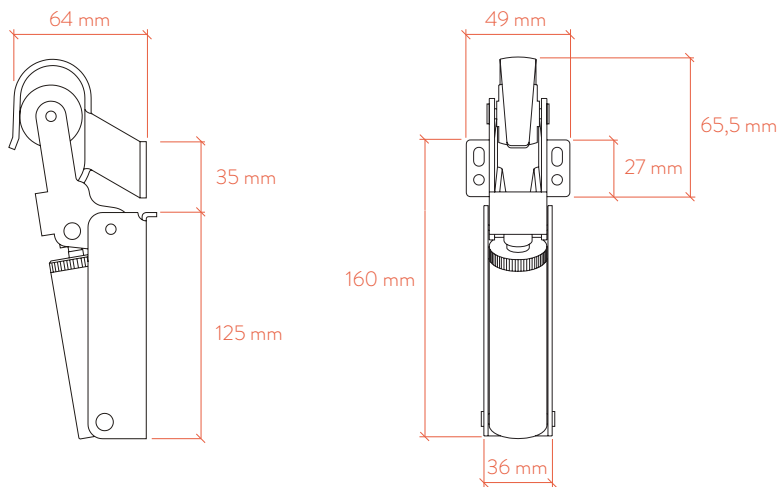

37

MODELOS		Fuerza (N)	Ancho puerta (cm)	Peso puerta (kg)
FR 2	FR 2 G*	80	110	80
FR 3	FR 3 G*	115	125	100

*G - velocidad de cierre graduable



freno retenedor ascensor

RA

Producto diseñado para trabajar embutido dentro de la puerta. Velocidad de cierre regulable en todos los modelos. Evita portazos y asegura la totalidad del cierre en todo momento.



Usos

Ascensores de comunidades, ascensores industriales, montacargas.

Características

Disponibile en 3 versiones que se adaptan a los distintos tipos de puerta del mercado (anclaje elíptico, en línea o en diagonal). Asegura un cierre efectivo y silencioso. Preparado para trabajar en puertas de hasta 80 kg de peso. Puede superar los 250.000 ciclos. Velocidad de cierre siempre graduable.



RA 3G

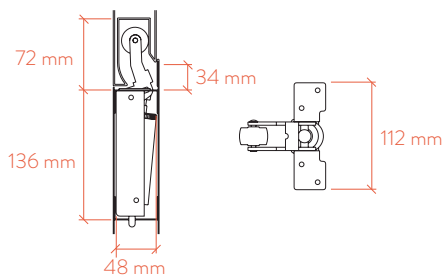
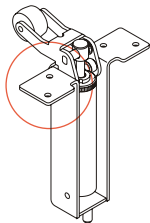

RA 4G

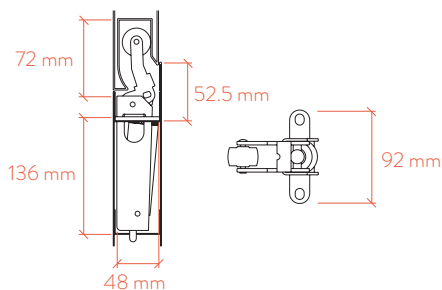
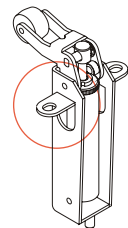

RA 7G

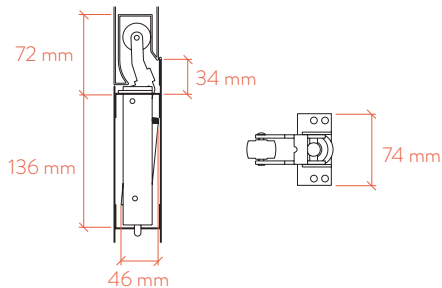
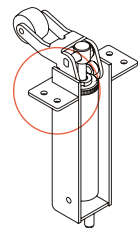

MODELOS	Fuerza (N)	Ancho puerta (cm)	Peso puerta (kg)
RA 3 G*	80	110	80
RA 4 G*	80	110	80
RA 7 G*	80	110	80

*G - velocidad de cierre graduable

Accesorios FR

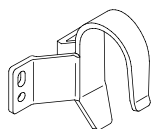

gancho estándar

Se suministra de serie. Trabaja en el mismo plano que el freno retenedor.

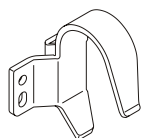
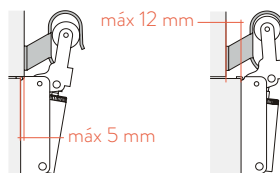

gancho corto

Para instalaciones donde el marco sobresale ligeramente respecto a la puerta.

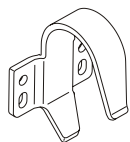
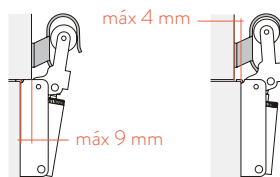

gancho especial plano

Ideal para situaciones en que la puerta queda encajada dentro del marco. El rango de trabajo es entre 7,5 mm y 24,5 mm.

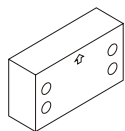
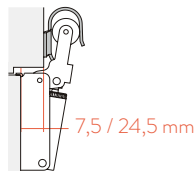

suplemento gancho

Habilita la instalación en situaciones donde la pared superior al marco queda desplazada al interior entre 10 a 27 mm.

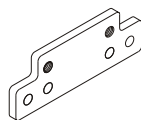
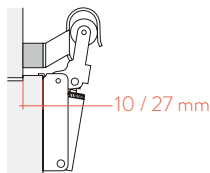

placa adaptación gancho

Permite la instalación del freno retenedor en puertas con marco superior muy estrecho (mínimo 16 mm).

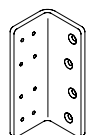
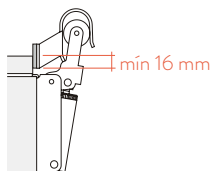

soporte para puerta corredera

Accesorio especial para trabajar en puertas correderas.

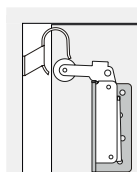

Consideraciones del FR, del FR G y del RA G

¿Por qué elegir un modelo G?

La diferencia fundamental entre un modelo básico y un **modelo graduable (G)** es el momento de cierre. En los modelos graduables podemos escoger entre **alargar o acortar el tiempo de cierre entre 1 y 10 segundos**, abriendo o cerrando el paso de aceite.

El modo de graduación es fácil y rápido. En solo dos pasos conseguimos regular la velocidad de cierre de los frenos retenedores **Justor**, pudiendo modificarla siempre que sea necesario.

El modelo G es especialmente interesante para instalar en escuelas, retardando el cierre para evitar enganchadas de dedos en las puertas. También para hospitales donde las salas deben quedar rápidamente cerradas al paso, siempre de modo silencioso y efectivo.

modelos NO graduables

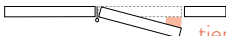

tiempo de cierre fijo de 5 segundos en los últimos 10° de cierre.

modelos G



tiempo de cierre **graduable entre 1 y 10 segundos** en los últimos 10° de cierre.

video
montaje FR



instalación correcta en el centro de la puerta

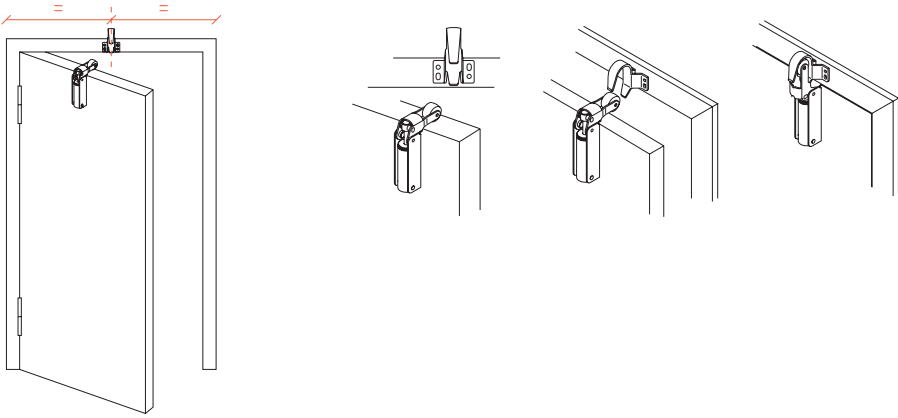

fácil graduación

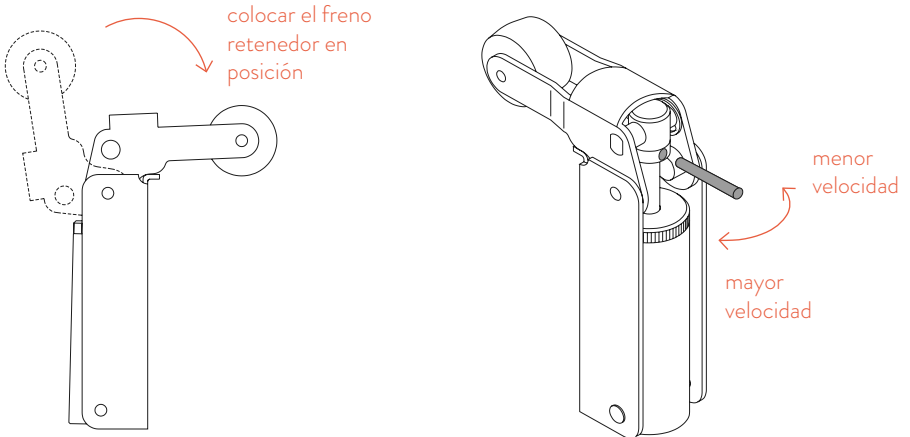

antipánicos

 **Justor**

línea azul

págs.

- 46 antipánico reversible modular **AP**
- 48 antipánico reversible push-bar **PB**
- 50 accesorios AP / PB
- 51 características AP / PB

Antipánicos certificados según la norma europea EN 1125 y aptos para puertas cortafuego con marcaje CE. Todos sus componentes son reversibles y combinables para obtener cierre de 1, 2 o 3 puntos.



antipánico reversible modular

AP

Antipánico reversible de sobreponer. El pestillo es siempre en acero inoxidable, lo que lo habilita para su instalación en Puertas Cortafuego (RF). El cuerpo del antipánico tiene un diseño compacto de solo 12,6 cm de altura.



47

Usos

Salidas de emergencia de aparcamientos, naves industriales, centros comerciales, polideportivos, etc.

Características

Modelo tipo barra. La distancia entre el punto de sujeción a la puerta y el punto más alejado, (soporte de la barra horizontal) es de solo 8,7 cm. Mecanismo de alta sensibilidad, a los 2 mm de presión ya actúa el pestillo. Apto de serie para puertas de hasta 2,66 m de altura. Permite instalar prolongadores para puertas de mayor altura (hasta 3 m).

Acabados barra horizontal ● ● ● ● ●

AP 1

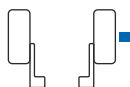

AP 2

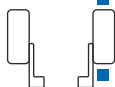

AP 3



CE 
EN1125



antipánico reversible push-bar

PB

Antipánico reversible tipo PUSH. La reversibilidad de mano se realiza fácilmente en el momento de la instalación al disponer del “one second system”.

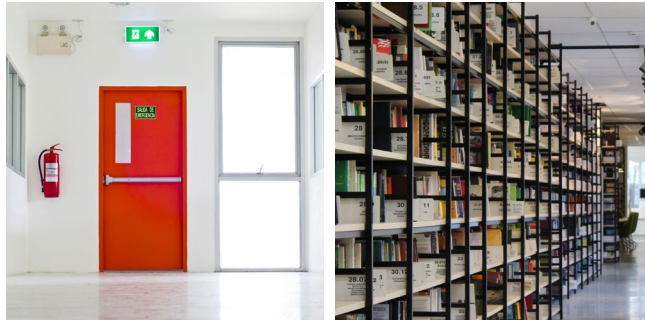

Usos

Salidas de emergencia en escuelas, teatros, cines, oficinas o centros de convenciones.

49

Características

La fijación del mecanismo de accionamiento se realiza con un conjunto de dos piezas que se montan a la vez. Una (con forma de gancho) evita el juego del grupo mecanismo + barra. La otra (plana) se aloja sobre la primera dando cuerpo a la estructura para que funcione correctamente. Apto de serie para puertas de hasta 2,66 m de altura. Permite instalar prolongadores para puertas de hasta 3 m.

Acabados barra horizontal ● ● ● ●

PB 1

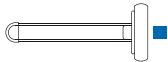

PB 2

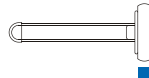

PB 3

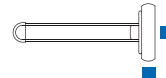

CE
EN1125

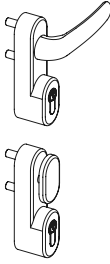

grupo manilla y cilindro / grupo pomo y cilindro

Modelo con manilla o con pomo. Ambos disponibles con los siguientes mecanismos:

- Mecanismo **abierto/cerrado**: permite dejar el acceso desde el exterior siempre abierto o siempre cerrado.
 - Mecanismo **universal**: puede cumplir con la función de abierto/cerrado y con la de desbloqueo con llave (implica un acceso siempre bloqueado desde el exterior, pudiendo acceder solo si se dispone de llave).
- Disponibles en blanco, gris y negro.

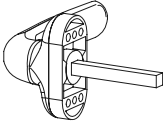

manilla externa en aluminio pintado

Implica que siempre es un acceso abierto desde el exterior.

Disponibles en blanco, gris y negro.

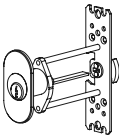

accionamiento cilindro exterior

Mecanismo de desbloqueo con llave. Implica un acceso siempre bloqueado desde el exterior, desde donde solo se puede acceder con llave. Acceso solo a personal autorizado.

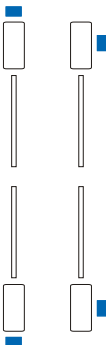

barras verticales (con astas y pestillos verticales o laterales)

Mecanismos para ampliar puntos de cierre por seguridad. El sistema de pestillos verticales puede instalarse en la puerta pasiva de los accesos con puerta doble y los laterales en accesos de puerta simple. Altura hasta 2,66 m o prolongadores de hasta 3 m. Disponible en blanco, negro, gris y efecto acero.



AP

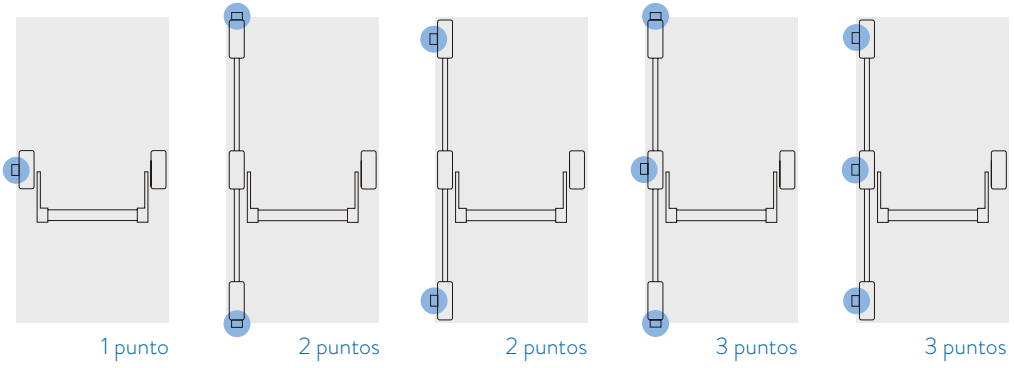

PB

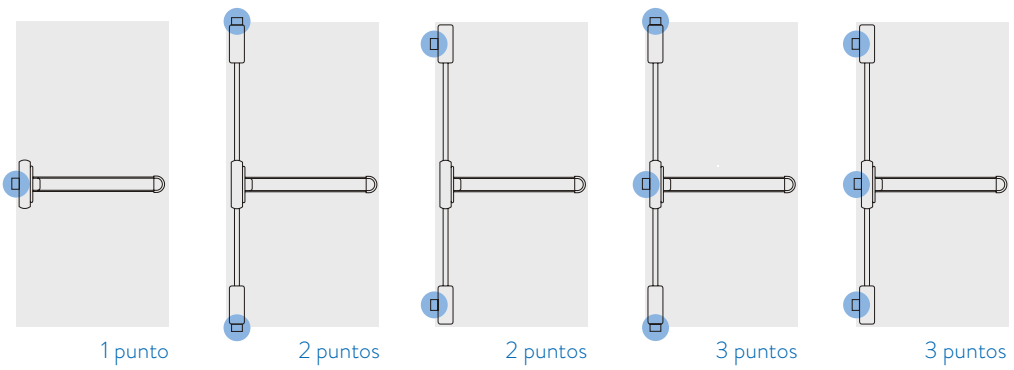

pasadores

 **Justor**

línea azul

págs.

54 pasador puerta **FX**

Pasadores para cumplir necesidades adicionales que pueda tener una puerta de una o dos hojas para un cierre fiable y seguro.



pasador puerta FX

Pasadores tipo uña para todo tipo de puertas y ventanas, ya sea en carpintería de aluminio, de madera o de metal.



Usos

Puertas dobles de comedor, ventanas practicables pasivas, puertas de muebles, organizadores, interiores de vagones de tren, barcos y autocares.

55

Características

Se presenta en acabados de oro brillo, acero niquelado, acero inoxidable AISI 304 y acero inoxidable AISI 316 o marino. Las medidas disponibles van desde longitud de 100 mm hasta los 500 mm, con posibilidad de ofrecer medidas especiales. Pueden ser de sobreponer o de embutir en la puerta, tanto en canto recto como redondeado.

Pasador de sobreponer

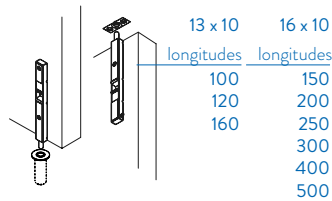

Pasador de embutir

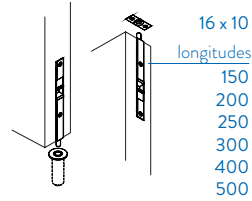

complementos

 **Justor**

línea azul

págs.

- 58 selector puerta CO
- 60 fijador puerta CO
- 62 elevador centrador regulable de aire CO

Complementos para cubrir necesidades adicionales que pueda tener una puerta de una o dos hojas.

58

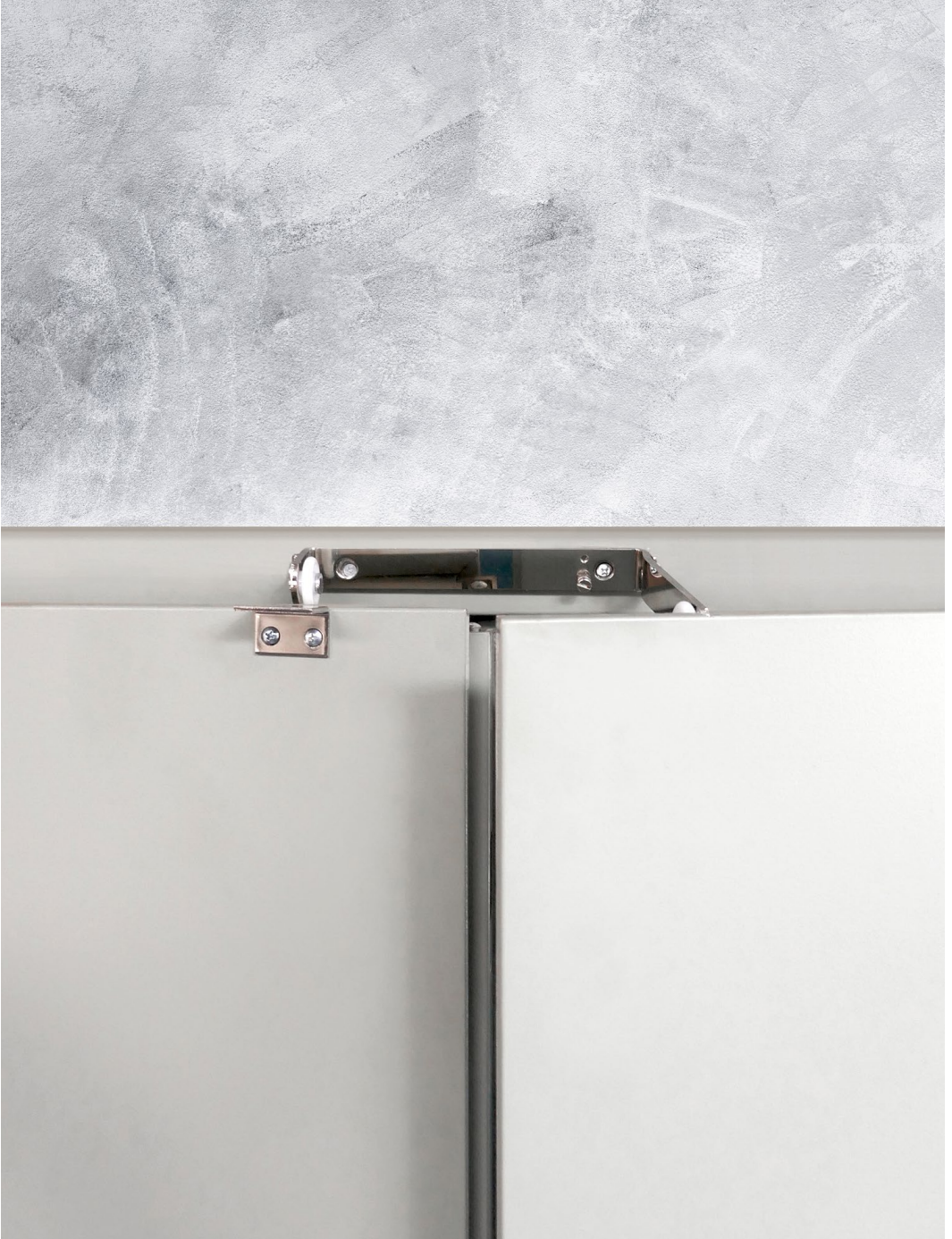



selector puerta

CO

Elemento para instalar en accesos de doble puerta con solapa. Asegura siempre el cierre de la hoja pasiva antes que el de la activa, garantizando un cierre correcto y seguro, especialmente importante en puertas cortafuego.



Usos

Dobles puertas en hospitales, centros deportivos, montacargas, salidas de emergencia o puertas cortafuego.

Características

Mecanismo de ruedas reversible. Ruedas de diámetro 30 mm. Tornillo de ajuste de ángulo. Capaz de superar los 500.000 ciclos. Acabado en acero cromado. Cumple con la norma EN 1158 y el marcado CE.

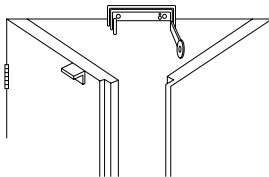



fijador puerta

CO

Sistema de bloqueo con tope de goma, para dejar la puerta abierta. Accionamiento rápido de bloqueo y desbloqueo mediante lámina de acero.



Usos

Todo tipo de puertas de interior, ya sea en oficinas, en portales de comunidades, en locales comerciales o naves industriales.

Características

Fabricado en zamak (aleación de zinc con aluminio, magnesio y cobre), se presenta en acabado pulido. Fijación directa a la puerta mediante tornillos. Incorpora plantilla de instalación en el blíster de presentación.

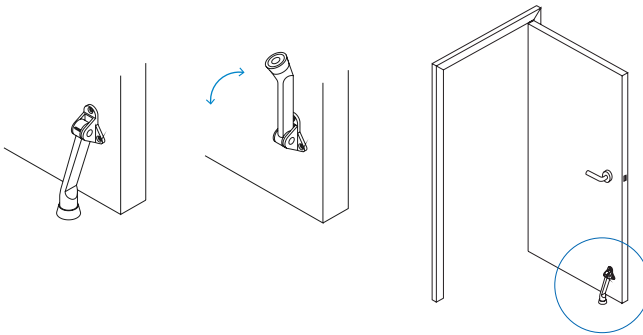



elevador centrador regulable de aire

CO

Bolsa de fibra reforzada para la elevación y/o nivelación de estructuras. Producto único en el mercado con la opción CONNECT, que aumenta la seguridad durante su uso. Capacidad de carga de 135 kg. Control de presión mediante válvula de desinflado.



Usos

Montaje y nivelado de puertas, ventanas, paneles, zócalos, etc., complementando o reemplazando eficazmente a las cuñas tradicionales de montaje, evitando daños y arañazos. Permite desmontar y montar fácilmente las puertas instaladas con pernios.

Características

Fabricado con fibra reforzada con perilla de inflado y válvula de desinflado. Sus medidas son de 160 x 160 mm y el peso máximo soportado es de 135 kg por unidad. Pueden unirse distintas unidades para pesos superiores. Puede usarse entre grosores de 2 y 50 mm. Capacidad de elevación de hasta 50 mm reales en soporte de carga.

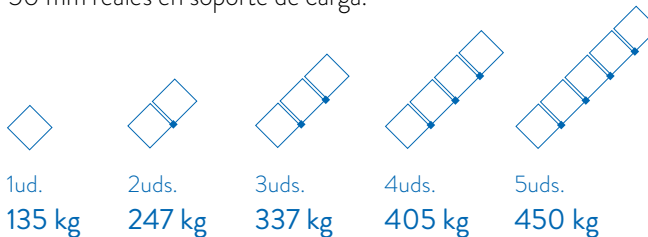

códigos

 **Justor**

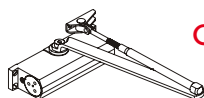

Cierrapuertas CH

Embalajes: 6 ó 12 estuches / 6 blisters

66

		Estuche (x1)	Blister (x1)			Estuche (x1)	Blister (x1)		
CH BASIC	CH 1-2	Plata	1212.01	1213.01	CH PR	CH 2-3	Plata	1332.01	1333.01
	BASIC	Oro	1212.02	1213.02		Oro	1332.02	1333.02	
		Bronce	1212.03	1213.03		Bronce	1332.03	1333.03	
		Blanco	1212.06	1213.06			Blanco	1332.06	1333.06
		Negro	1212.09	1213.09			Negro	1332.09	1333.09
		Efecto inox	1212.19	-			Efecto inox	1332.19	-
		Especial	1212.99	1213.99			Especial	1332.99	1333.99
CH 2-3	BASIC	Plata	1312.01	1313.01	CH 4-5	PR	Plata	1432.01	1433.01
		Oro	1312.02	1313.02			Oro	1432.02	1433.02
	EN 3	Bronce	1312.03	1313.03		PR	Bronce	1432.03	1433.03
		Blanco	1312.06	1313.06			Blanco	1432.06	1433.06
	CE	Negro	1312.09	1313.09		PR	Negro	1432.09	1433.09
		Efecto inox	1312.19	-			Efecto inox	1432.19	-
		Especial	1312.99	1313.99			Especial	1432.99	1433.99
CH 4-5	BASIC	Plata	1412.01	1413.01	CH 5-6	PR	Plata	1532.01	1533.01
		Oro	1412.02	1413.02			Oro	1532.02	1533.02
	CE	Bronce	1412.03	1413.03		PR	Bronce	1532.03	1533.03
		Blanco	1412.06	1413.06			Blanco	1532.06	1533.06
	CE	Negro	1412.09	1413.09		PR	Negro	1532.09	1533.09
		Efecto inox	1412.19	-			Efecto inox	1532.19	-
		Especial	1412.99	1413.99			Especial	1532.99	1533.99
CH 5-6	BASIC	Plata	1512.01	1513.01	CH 4-5	FF	Plata	1452.01	1453.01
		Oro	1512.02	1513.02			Oro	1452.02	1453.02
	CE	Bronce	1512.03	1513.03		FF	Bronce	1452.03	1453.03
		Blanco	1512.06	1513.06			Blanco	1452.06	1453.06
	CE	Negro	1512.09	1513.09		FF	Negro	1452.09	1453.09
		Efecto inox	1512.19	-			Efecto inox	1452.19	-
		Especial	1512.99	1513.99			Especial	1452.99	1453.99
CH RL	CH 1-2	Plata	1222.01	1223.01	CH 5-6	FF	Plata	1552.01	1553.01
		Oro	1222.02	1223.02			Oro	1552.02	1553.02
	RL	Bronce	1222.03	1223.03		FF	Bronce	1552.03	1553.03
		Blanco	1222.06	1223.06			Blanco	1552.06	1553.06
	RL	Negro	1222.09	1223.09		FF	Negro	1552.09	1553.09
		Efecto inox	1222.19	-			Efecto inox	1552.19	-
		Especial	1222.99	1223.99			Especial	1552.99	1553.99
CH 2-3	RL	Plata	1322.01	1323.01	CH 4-5	FF-PR	Plata	1472.01	1473.01
		Oro	1322.02	1323.02			Oro	1472.02	1473.02
	RL	Bronce	1322.03	1323.03		FF-PR	Bronce	1472.03	1473.03
		Blanco	1322.06	1323.06			Blanco	1472.06	1473.06
	RL	Negro	1322.09	1323.09		FF-PR	Negro	1472.09	1473.09
		Efecto inox	1322.19	-			Efecto inox	1472.19	-
		Especial	1322.99	1323.99			Especial	1472.99	1473.99
CH BC	CH 2-3	Plata	1362.01	1363.01	CH 5-6	FF-PR	Plata	1572.01	1573.01
		Oro	1362.02	1363.02			Oro	1572.02	1573.02
	BC	Bronce	1362.03	1363.03		FF-PR	Bronce	1572.03	1573.03
		Blanco	1362.06	1363.06			Blanco	1572.06	1573.06
	BC	Negro	1362.09	1363.09		FF-PR	Negro	1572.09	1573.09
		Efecto inox	1362.19	-			Efecto inox	1572.19	-
		Especial	1362.99	1363.99			Especial	1572.99	1573.99

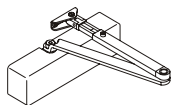

Cierrapuertas TP
Embalaje: 6 estuches

		Estuche (x1)	
TP BASIC	TP 2-3-4	Plata	9012.01
	BASIC	Oro	9012.02
		Bronce	9012.03
		Blanco	9012.06
		Negro	9012.09
		Especial	9012.99

BASIC	TP 4-5-6	Plata	9512.01
	Oro	9512.02	
	Bronce	9512.03	
	Blanco	9512.06	
	Negro	9512.09	
	Especial	9512.99	

TP PR	TP 2-3-4	Plata	9032.01
	PR	Oro	9032.02
		Bronce	9032.03
		Blanco	9032.06
		Negro	9032.09
		Especial	9032.99

PR	TP 4-5-6	Plata	9532.01
	Oro	9532.02	
	Bronce	9532.03	
	Blanco	9532.06	
	Negro	9532.09	
	Especial	9532.99	

TP TR	TP 2-3-4	Plata	9042.01
	TR	Oro	9042.02
		Bronce	9042.03
		Blanco	9042.06
		Negro	9042.09
		Especial	9042.99

TR	TP 4-5-6	Plata	9542.01
	Oro	9542.02	
	Bronce	9542.03	
	Blanco	9542.06	
	Negro	9542.09	
	Especial	9542.99	

TP FF	TP 2-3-4	Plata	9052.01
	FF	Oro	9052.02
		Bronce	9052.03
		Blanco	9052.06
		Negro	9052.09
		Especial	9052.99

FF	TP 4-5-6	Plata	9552.01
	Oro	9552.02	
	Bronce	9552.03	
	Blanco	9552.06	
	Negro	9552.09	
	Especial	9552.99	

		Estuche (x1)	
TP FF-PR	TP 2-3-4	Plata	9072.01
	FF-PR	Oro	9072.02
		Bronce	9072.03
		Blanco	9072.06
		Negro	9072.09
		Especial	9072.99

FF-PR	TP 4-5-6	Plata	9572.01
	Oro	9572.02	
	Bronce	9572.03	
	Blanco	9572.06	
	Negro	9572.09	
	Especial	9572.99	

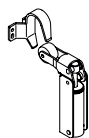

Freno retenedor FR

Embalajes: 24 estuches / 12 blísters

68

			Estuche (x1)	Blíster (x1)
FR	FR 0	Plata	0012.01	0013.01
		Oro	0012.02	0013.02
		Bronce	0012.03	0013.03
		Blanco	0012.06	0013.06
		Negro	0012.09	0013.09
		Especial	0012.99	0013.99
		Inox	0012.05	0013.05
		Todo Inox	0012.15	0013.15
	FR 1	Plata	0112.01	0113.01
		Oro	0112.02	0113.02
		Bronce	0112.03	0113.03
		Blanco	0112.06	0113.06
Negro		0112.09	0113.09	
Especial		0112.99	0113.99	
	Inox	0112.05	0113.05	
	Todo Inox	0112.15	0113.15	
FR 2	Plata	0212.01	0213.01	
	Oro	0212.02	0213.02	
	Bronce	0212.03	0213.03	
	Blanco	0212.06	0213.06	
	Negro	0212.09	0213.09	
	Especial	0212.99	0213.99	
	Inox	0212.05	0213.05	
	Todo Inox	0212.15	0213.15	
FR 3	Plata	0312.01	0313.01	
	Oro	0312.02	0313.02	
	Bronce	0312.03	0313.03	
	Blanco	0312.06	0313.06	
	Negro	0312.09	0313.09	
	Especial	0312.99	0313.99	
	Inox	0312.05	0313.05	
	Todo Inox	0312.15	0313.15	
FR G	FR 0 G	Plata	0022.01	0023.01
		Oro	0022.02	0023.02
		Bronce	0022.03	0023.03
		Blanco	0022.06	0023.06
		Negro	0022.09	0023.09
		Especial	0022.99	0023.99
		Inox	0022.05	0023.05
		Todo Inox	0022.15	0023.15

			Estuche (x1)	Blíster (x1)
FR 1 G	Plata	Oro	0122.01	0123.01
		Bronce	0122.02	0123.02
		Blanco	0122.03	0123.03
		Negro	0122.06	0123.06
		Especial	0122.09	0123.09
			0122.99	0123.99
		Inox	0122.05	0123.05
		Todo Inox	0122.15	0123.15
	FR 2 G	Plata	0222.01	0223.01
		Oro	0222.02	0223.02
		Bronce	0222.03	0223.03
		Blanco	0222.06	0223.06
Negro		0222.09	0223.09	
Especial		0222.99	0223.99	
	Inox	0222.05	0223.05	
	Todo Inox	0222.15	0223.15	
FR 3 G	Plata	0322.01	0323.01	
	Oro	0322.02	0323.02	
	Bronce	0322.03	0323.03	
	Blanco	0322.06	0323.06	
	Negro	0322.09	0323.09	
	Especial	0322.99	0323.99	
	Inox	0322.05	0323.05	
	Todo Inox	0322.15	0323.15	

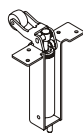

Retenedor ascensor RA

			Estuche (x1)
RA G	RA 3 G	Oro	I-0331.02
	RA 4 G	Oro	I-0431.02
	RA 7 G	Plata	I-0731.01

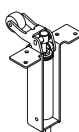

RA 3 G

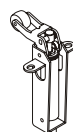

RA 4 G

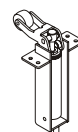



RA 7 G

Accesorios CH y TP

ACCESORIOS CH / TP

	Tubo palanca CH 35-95	Plata	51241.01
		Oro	51241.02
		Bronce	51241.03
		Blanco	51241.06
		Negro	51241.09
		Efecto inox Especial	51241.19

	Tubo palanca CH 95-155	Plata	51242.01
		Oro	51242.02
		Bronce	51242.03
		Blanco	51242.06
		Negro	51242.09
		Efecto inox Especial	51242.19

	Tubo palanca TP 95-175	Plata	59037.01
		Oro	59037.02
		Bronce	59037.03
		Blanco	59037.06
		Negro	59037.09
		Especial	59037.99

	Varilla palanca PR 30-80	Plata	51345.01
		Oro	51345.02
		Bronce	51345.03
		Blanco	51345.06
		Negro	51345.09
		Efecto inox Especial	51345.19

	Petaca CH1	Plata	51220.01
		Oro	51220.02
		Bronce	51220.03
		Blanco	51220.06
		Cromado	51220.07
		Negro	51220.09
		Efecto inox	51220.19
		Especial	51220.99

	Petaca CH4	Plata	51416.01
		Oro	51416.02
		Bronce	51416.03
		Blanco	51416.06
		Cromado	51416.07
		Negro	51416.09
		Efecto inox Especial	51416.19

	Petaca TP	Plata	59033.01
		Oro	59033.02
		Bronce	59033.03
		Blanco	59033.06
		Cromado	59033.07
		Negro	59033.09
		Especial	59033.99

	Placa adaptación TP	Plata	59240.01
		Oro	59240.02
		Bronce	59240.03
		Blanco	59240.06
		Negro	59240.09
		Especial	59240.99

Accesorios FR

ACCESORIOS FR

	Gancho estándar	Plata	50110.01
		Oro	50110.02
		Bronce	50110.03
		Blanco	50110.06
		Negro	50110.09

Inox 76204.05

	Gancho corto	Plata	50128.01
		Oro	50128.02
		Bronce	50128.03
		Blanco	50128.06
		Negro	50128.09

Inox 50128.05

	Gancho especial plano	Plata	50123.01
		Oro	50123.02
		Bronce	50123.03
		Blanco	50123.06
		Negro	50123.09

Inox 76253.05

	Supl. gancho cromado	Cromado	50131.07
---	-----------------------------	---------	----------

	Placa adaptación gancho	Plata	50140.01
		Oro	50140.02
		Bronce	50140.03
		Blanco	50140.06
		Negro	50140.09

	Soporte puerta corredera	Plata	50141.01
		Oro	50141.02
		Bronce	50141.03
		Blanco	50141.06
		Negro	50141.09

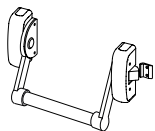

Antipánico reversible modular

				Estuche (x1)
AP		AP 1	Blanco	A-7010.06
			Negro	A-7010.09
			Gris	A-7010.16
		AP 2	Blanco	A-7020.06
			Negro	A-7020.09
			Gris	A-7020.16
		AP 3	Blanco	A-7030.06
			Negro	A-7030.09
			Gris	A-7030.16
	Barra horizontal 950 mm	Plata	A-7120.01	
		Negro	A-7120.09	
		Rojo	A-7120.11	
		Verde	A-7120.13	
		Inox	A-7120.05	
	Barra horizontal 1150 mm	Plata	A-7121.01	
		Negro	A-7121.09	
		Rojo	A-7121.11	
		Verde	A-7121.13	
		Inox	A-7121.05	
	Barra horizontal 1450 mm	Plata	A-7122.01	
		Negro	A-7122.09	
		Rojo	A-7122.11	
		Verde	A-7122.13	
		Inox	A-7122.05	

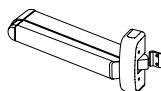

Antipánico reversible PUSH-BAR

				Estuche (x1)
PB		PB 1 840 mm	Negro / Negro	A-6011.09
			Negro / Rojo	A-6011.12
			Negro / Plata	A-6011.17
		PB 1 1170 mm	Negro / Negro	A-6012.09
			Negro / Rojo	A-6012.12
			Negro / Plata	A-6012.17
		PB 2 840 mm	Negro / Negro	A-6021.09
			Negro / Rojo	A-6021.12
			Negro / Plata	A-6021.17
		PB 2 1170 mm	Negro / Negro	A-6022.09
			Negro / Rojo	A-6022.12
			Negro / Plata	A-6022.17
		PB 3 840 mm	Negro / Negro	A-6031.09
			Negro / Rojo	A-6031.12
			Negro / Plata	A-6031.17
		PB 3 1170 mm	Efec. acero	A-6031.18
			Negro / Negro	A-6032.09
			Negro / Rojo	A-6032.12
			Negro / Plata	A-6032.17
			Efec. acero	A-6032.18

Accesorios AP y PB

ACCESORIOS AP / PB



Grupo manilla y cilindro

<i>Abierto/cerrado</i>	Blanco	A-7100.06
	Negro	A-7100.09
	Gris	A-7100.16
<i>Abierto/cerrado (llaves iguales)</i>	Blanco	A-7101.06
	Negro	A-7101.09
	Gris	A-7101.16
<i>Universal</i>	Blanco	A-7108.06
	Negro	A-7108.09
	Gris	A-7108.16
<i>Universal (llaves iguales)</i>	Blanco	A-7105.06
	Negro	A-7105.09
	Gris	A-7105.16



Grupo pomo y cilindro

<i>Abierto/cerrado</i>	Blanco	A-7106.06
	Negro	A-7106.09
	Gris	A-7106.16
<i>Abierto/cerrado (llaves iguales)</i>	Blanco	A-7107.06
	Negro	A-7107.09
	Gris	A-7107.16
<i>Universal</i>	Blanco	A-7109.06
	Negro	A-7109.09
	Gris	A-7109.16
<i>Universal (llaves iguales)</i>	Blanco	A-7103.06
	Negro	A-7103.09
	Gris	A-7103.16



Manilla externa en aluminio pintado

Blanco	A-7150.06
Negro	A-7150.09
Gris	A-7150.16



Accionamiento cilindro exterior

-	A-7212
---	--------

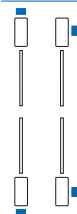

Astas y pestillos verticales

Blanco	A-7110.06
Negro	A-7110.09
Gris	A-7110.16
Efec. acero	A-7110.18

Astas y pestillos laterales

Blanco	A-7115.06
Negro	A-7115.09
Gris	A-7115.16
Efec. acero	A-7115.18

Recambios AP y PB

RECAMBIOS AP / PB



Cerradero de pavimento - A-7200



Cerradero lateral - A-7205



Cerradero lateral regulable - A-7207



Solo cilindro para 7100 - A-7210



Cilindro llaves iguales - A-7211

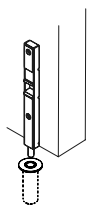

**Pasador de sobreponer
(13 x 10 mm)**

Estuche (x20)

FX	M362 100 mm	Oro brillo Inox Niquelado	M-362109.04 M-362109.05 M-362109.37
	M362 120 mm	Oro brillo Inox Niquelado	M-362129.04 M-362129.05 M-362129.37
	M362 160 mm	Oro brillo Inox Niquelado	M-362169.04 M-362169.05 M-362169.37

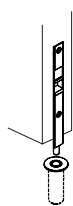

**Pasador de embutir
(16 x 10 mm)**

Estuche (x20)

FX	M359 150 mm	Inox Inox 316	M-359159.05 M-359159.35
	M359 200 mm	Inox Inox 316	M-359209.05 M-359209.35
	M359 250 mm	Inox Inox 316	M-359259.05 M-359259.35
	M359 300 mm	Inox Inox 316	M-359309.05 M-359309.35
	M359 400 mm	Inox Inox 316	M-359409.05 M-359409.35
	M359 500 mm	Inox Inox 316	M-359509.05 M-359509.35

72

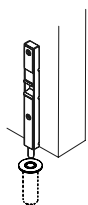

**Pasador de sobreponer
(16 x 10 mm)**

Estuche (x20)

FX	M360 150 mm	Oro brillo Inox Inox 316 Niquelado	M-360159.04 M-360159.05 M-360159.35 M-360159.37
	M360 200 mm	Oro brillo Inox Inox 316 Niquelado	M-360209.04 M-360209.05 M-360209.35 M-360209.37
	M360 250 mm	Oro brillo Inox Inox 316 Niquelado	M-360259.04 M-360259.05 M-360259.35 M-360259.37
	M360 300 mm	Oro brillo Inox Inox 316 Niquelado	M-360309.04 M-360309.05 M-360309.35 M-360309.37
	M360 400 mm	Oro brillo Inox Inox 316 Niquelado	M-360409.04 M-360409.05 M-360409.35 M-360409.37
	M360 500 mm	Oro brillo Inox Inox 316 Niquelado	M-360509.04 M-360509.05 M-360509.35 M-360509.37

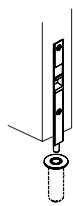

**Pasador de embutir
(16 x 10 mm) CR**

Estuche (x20)

FX	M368 150 mm	Inox Inox 316	M-368159.05 M-368159.35
	M368 200 mm	Inox Inox 316	M-368209.05 M-368209.35
	M368 250 mm	Inox Inox 316	M-368259.05 M-368259.35
	M368 300 mm	Inox Inox 316	M-368309.05 M-368309.35
	M368 400 mm	Inox Inox 316	M-368409.05 M-368409.35
	M368 500 mm	Inox Inox 316	M-368509.05 M-368509.35



**Cerradero pasador
con muelle**

Estuche (x20)

FX	M391	Inox laton niquelado	M-3919.05 M-3919.34 M-3919.37
----	------	----------------------------	-------------------------------------

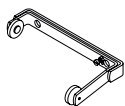

Selector puerta

Estuche (x1)

CO · SP	Selector puerta	Cromado	B-3110.07
---------	--------------------	---------	-----------



Fijador puerta

Blíster (x1)

CO · FP	Fijador puerta	Cromado	B-3013.07
---------	-------------------	---------	-----------

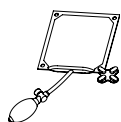

Elevador centrador regulable de aire

Blíster (x1)

CO · WB	Elevador centrador regulable de aire	Negro	W-3210.09
---------	---	-------	-----------



Accionador de código

Blíster (x1)

CO · AC	Accionador de código	Gris	3313.16
---------	-------------------------	------	---------



www.justor.com



Talleres Trepats S.A.
Zona industrial "Els Garrofers"
Avda. del Progrés, 40
08340 Vilassar de Mar
(Barcelona) SPAIN

T. +34 937 540 600
F. +34 937 540 601

departamento ventas nacional
trepatventas@justor.com

departamento exportación
ttrepatexport@justor.com

www.justor.com